

Pantograf 2004

do montażu na ścianie bocznej, udźwig 10 kg

Vitafle**Uwaga**

Ogranicznik należy stosować tylko wtedy, gdy pantograf został zamontowany w tylnym rzędzie otworów.

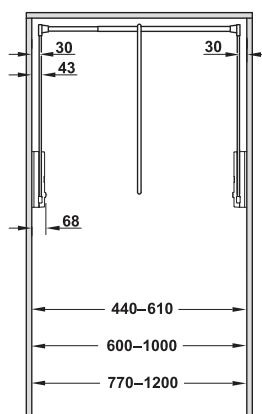
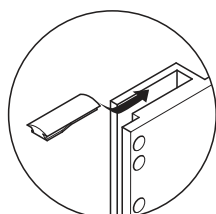

Ogranicznik

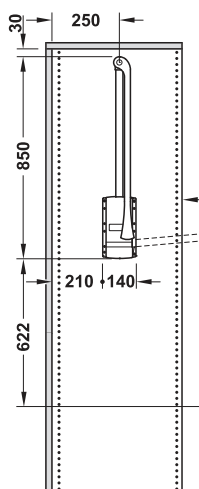
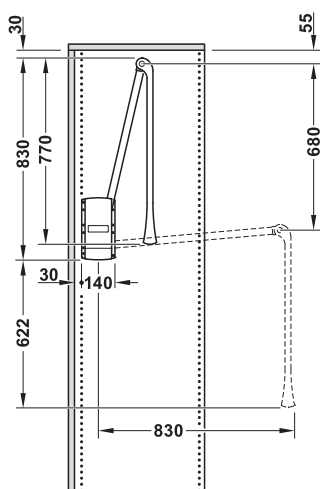

montaż w tylnym rzędzie otworów

montaż na środku ściany bocznej szafy

- > materiał: Ramię i rura ubraniowa: stal, uchwyt i mocowanie: tworzywo sztuczne
- > do szer. w świetle: 440–1,200 mm
- > montaż: do przykręcenia do ściany bocznej
- > zawarte materiały montażowe

powierzchnia/ kolor	do szer. w świecie 440–610 mm	do szer. w świecie 600–1000 mm	do szer. w świecie 770–1200 mm
biały	805.20.625	805.20.632	805.20.657
szary	805.20.525	805.20.532	805.20.557
czarny, ramię i drążek: chromowany	805.20.024	805.20.031	805.20.055
czarny, drążek: chromowany	805.19.224	805.19.231	805.19.255
biały, ramię i drążek: chromowany	805.20.824	805.20.831	805.20.855
brązowy, ramię i drążek: brązowy	805.20.125	805.20.132	805.20.157
antracytowy, ramię i drążek: antracytowy	805.20.225	805.20.232	805.20.257

opakowanie: 1 komplet

Wskazówka:

Tworzywowy klip lub hamulec musi być zainstalowany, aby chronić obudowę

→ amortyzator



Montaż hamulca

- > zastosowanie: do instalacji w celu "miękkiego" wyhamowania
- > montaż: do zamontowania w obudowie pantografu 2004

materiał	kolor	nr artykułu
tworzywo sztuczne	szary	805.20.906
	czarny	805.20.905
	biały	805.20.907
	brązowy	805.20.908
	antracytowy	805.20.909

opakowanie: 1 para

→ zapasowy klip z tworzywa sztucznego



materiał	kolor	nr artykułu
tworzywo sztuczne	biały	805.20.900

opakowanie: 1 lub 10 szt.

→ Zapasowe obudowy

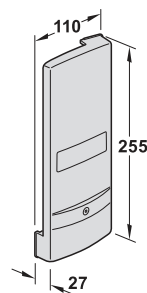

> materiał: tworzywo sztuczne

kolor	nr artykułu
szary	805.20.921
czarny	805.20.920
biały	805.20.922
brązowy	805.20.923
antracytowy	805.20.924

opakowanie: 1 para

→ Ramka dystansowa do pantografu 2004

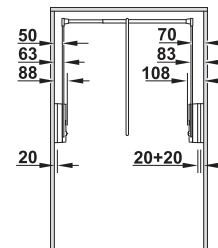
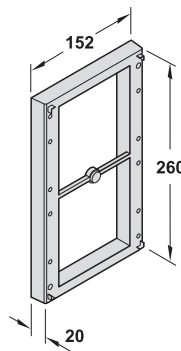

- > zastosowanie: do obejścia uskoku drzwi, np. w przypadku drzwi wpuszczanych
- > odstęp: 20 mm, w celu zwiększenia dystansu można dokładać kolejne tworzywo sztuczne
- > materiał: tworzywo sztuczne
- > zawarte materiały montażowe

kolor	nr artykułu
szary	805.20.579
czarny	805.20.378
biały	805.20.778
brązowy	805.20.179
antracytowy	805.20.278

opakowanie: 2 szt.

→ **adapter**
do pantografu 2004

Otworki montażowe pantografu są zasłonięte

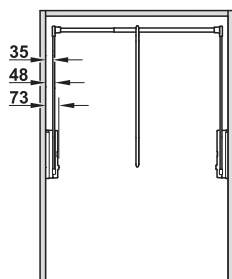

> zastosowanie: do wsunięcia pantografu 2004
> materiał: tworzywo sztuczne

kolor	nr artykułu
szary	805.20.960
czarny	805.20.360
biały	805.20.760
brązowy	805.20.160
antracytowy	805.20.260

opakowanie: 1 para

→ **Przedłużenie uchwyty**
dla pantografu 2004

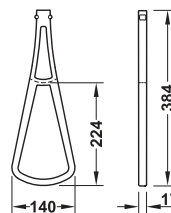

> zastosowanie: przedłużenie uchwyty o ok. 22 cm
> montaż: na wkręty

materiał	kolor	nr artykułu
tworzywo sztuczne (poliwęglan)	transparentny	805.20.9

opakowanie: 1 szt.

Pantograf Häfele Dresscode



- > Cichy ruch w górę
- > Łatwa instalacja i demontaż bez użycia narzędzi
- > Niewidoczne mocowanie
- > Bezpieczna pozycja stop również bez dodatkowego obciążenia.

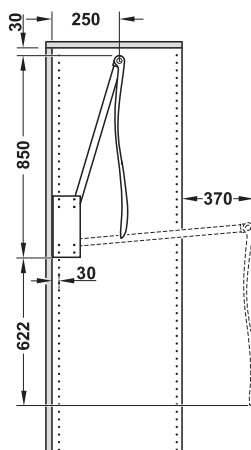
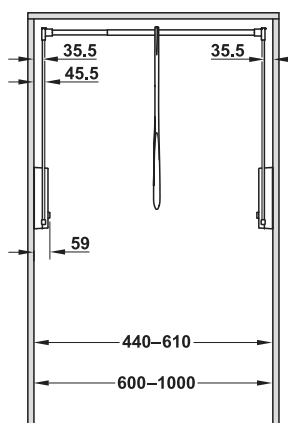

montaż w tylnym rzędzie otworów

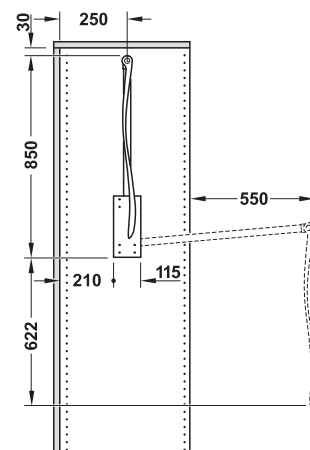

montaż na środku ściany bocznej korpusu

schemat wiercenia

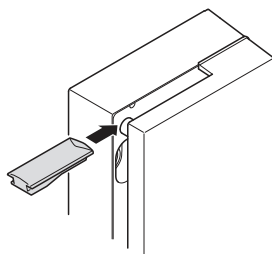
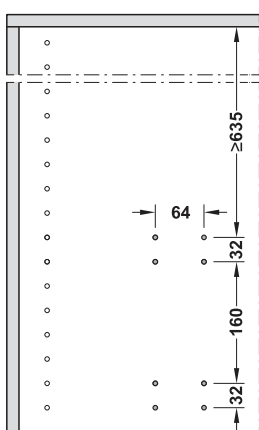

Ogranicznik należy stosować tylko wtedy, gdy pantograf został zamontowany w tylnym rzędzie otworów.

- > wersja: zintegrowany mechanizm cichego domykania podczas ruchu w górę
- > materiał: ramię i drążek: stal, uchwyt: tworzywo sztuczne
- > powierzchnia: ramię i drążek: malowane proszkowo
- > udźwig: ≤ 10 kg
- > montaż: do wciskania w 5 mm otwór montażowy i blokada za pomocą specjalnej złączki.

zawartość

- 2 adaptory ze złączką Häfele Dresscode
- 2 ramiona
- 1 drążek
- 1 uchwyt
- materiały montażowe

do szer. w świetle mm	antracytowy, RAL 7022	biały, RAL 9016
440-610	805.22.560	805.22.760
600-1000	805.22.561	805.22.761

opakowanie: 1 komplet