

Zawias do klap

→ do lekkich klap, kąt otwarcia 95°



- materiał: puszka i ramię zawiasu ze stali
- powierzchnia: ocynkowana
- mocowanie puszki: do wciskania lub przykręcania
- montaż: przykręcanie klapy do korpusu
- możliwość regulacji: regulacja na wysokość
- ciężar klapy: do 1,5 kg
- wymiary: do grubości klapy: od 12 mm do maks. 22 mm, do szerokości klapy: maks. do 450 mm, do wysokości klapy: maks. do 315 mm

• ze sprężyną

Wymiar montażowy

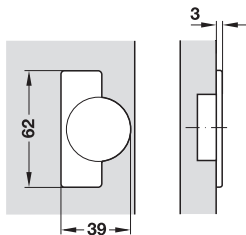

Schemat wierceń do mocowania puszki

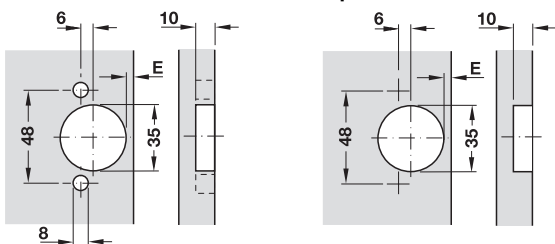

do wciskania
schemat wierceń 48/6

do przykręcania
schemat wierceń 48/6

Uwaga

Zaleca się wykonanie próbnego montażu.

Przykład obliczania nałożenia klapy:

$G = 4 \text{ mm} + E (4 \text{ mm}) = 4+4 = \text{nałożenie } 8 \text{ mm (G)}$

do klap prostych

płytkę przykręcaną zakrzywioną

do grubości klapy od 12 mm

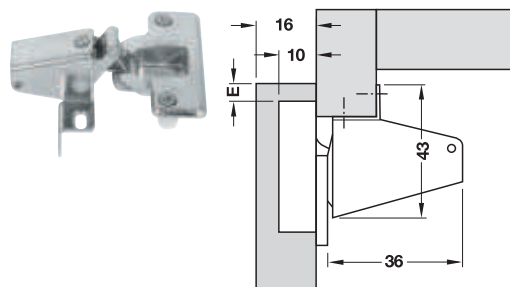

do dwustronnego przykręcania

mocowanie puszki	schemat wierceń	ze sprężyną	bez sprężyny
do wciskania	48/6	356.35.713	356.35.731

opakowanie: 250 szt.

do klap prostych

płytkę przykręcaną prostą

do grubości klapy od 12 mm

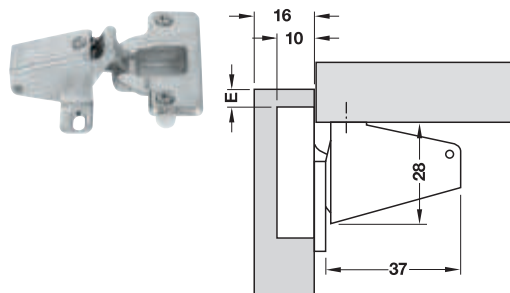

do jednostronnego przykręcania

mocowanie puszki	schemat wierceń	ze sprężyną	bez sprężyny
do wciskania	48/6	356.35.723	–
do przykręcania	48/6	–	356.35.815

opakowanie: 250 szt.

do klap prostych i łukowych (postforming)

płytkę przykręcaną zakrzywioną

do grubości klapy od 12 mm

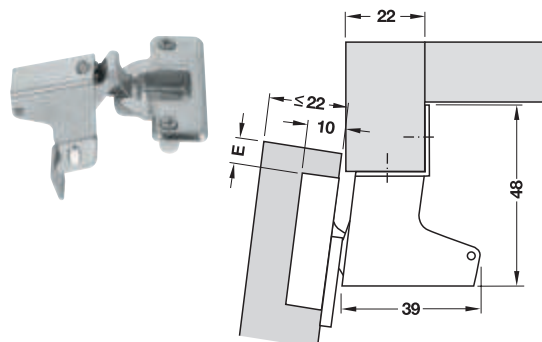

do jednostronnego przykręcania

mocowanie puszki	schemat wierceń	nr wyrobu
do wciskania	48/6	356.35.740

opakowanie: 200 szt.

Zawiasy z krótkim ramieniem → do drzwi obrotowych, kąt otwarcia 95°

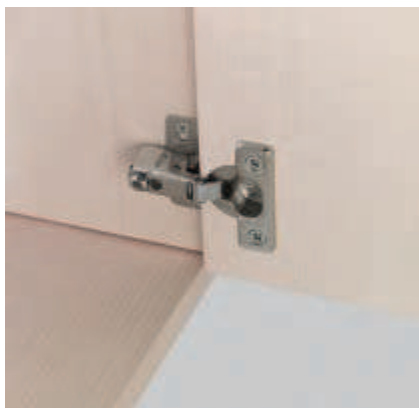

- materiał: puszka i ramię zawiasu ze stali
- powierzchnia: niklowana
- mocowanie puszki: do wciskania lub przykręcania
- montaż: przykręcanie drzwi do korpusu
- możliwość regulacji: regulacja na wysokość i regulacja boczna
- do grub. drzwi: od 12 i 14 mm
- szer. drzwi: maks. do 400 mm (przy 4 zawiasach)
- wys. drzwi: maks. do 1800 mm (przy 4 zawiasach)
- ze sprężyną i bez sprężyny

Wymiar montażowy

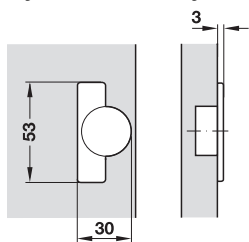

Schemat wierceń do mocowania puszki, puszka zawiasu 10 mm

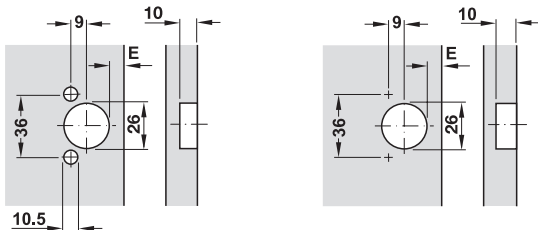

do wciskania
schemat wierceń 36/10,5

do przykręcania
schemat wierceń 36/9

Schemat wierceń do mocowania puszki, puszka zawiasu 12 mm

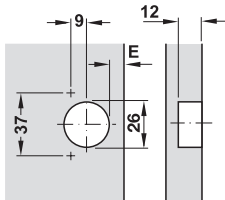

do przykręcania
schemat wierceń 39/9

Uwaga

Zaleca się wykonanie próbnego montażu.

płytkę przykręcaną do korpusu prosta

od grubości drzwi 12 mm

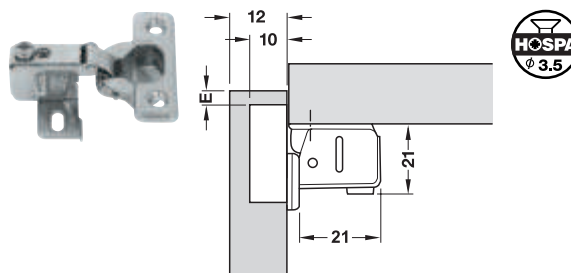

do jednostronnego przykręcania

- materiał: płytka mocująca ze stali
- do grub. drzwi: od 12 mm
- głębokość wiercenia: puszka zawiasu 10,0 mm

mocowanie puszki	schemat wierceń	ze sprężyną	bez sprężyny
do wciskania	36/9	–	343.80.730
do przykręcania	36/10,5	343.80.720	–

opakowanie: 250 szt.

płytkę przykręcaną do korpusu prosta

od grubości drzwi 14 mm

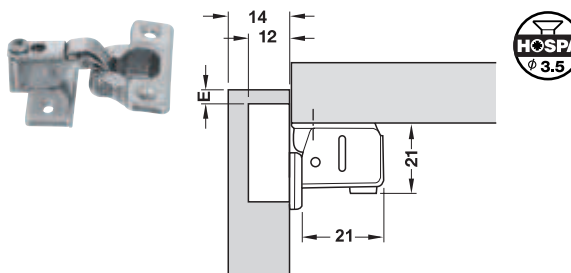

do jednostronnego przykręcania

- materiał: płytka przykręcana z cynkalu
- do grub. drzwi: od 14 mm
- głębokość wiercenia: puszka zawiasu 12,0 mm

mocowanie puszki	schemat wierceń	ze sprężyną	bez sprężyny
do przykręcania	36/9	343.82.230	343.82.200

opakowanie: 250 szt.