

MONTAGEANLEITUNGEN

Mod. PRATIK

PATENTIERTES MODELL

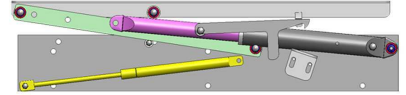
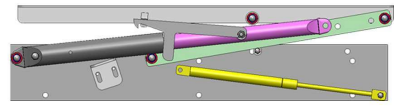

Mechanismus links.

Ansicht des Mechanismus beim Auspacken; Gasfeder und Hebel sind lose, d.h. nicht an den Bolzen befestigt.

Mechanismus rechts.

Ansicht des Mechanismus beim Auspacken; Gasfeder und Hebel sind lose, d.h. nicht an den Bolzen befestigt.



Bild 2

Nach der ersten Montage sollte die Ansicht wie auf Bild 2 sein. Die selbe Montagereihenfolge auch am linken Mechanismus durchfuehren.

Bild 1

Rechter Mechanismus wie auf Bild 1 oeffnen. Die blinde Mutter "D" abschrauben, Metalunterlegscheibe und eine Teflonunterlegscheibe "R" entfernen. Die zweite Teflonscheibe "R" auf den Bolzen lassen. Den Hebel "L" auf den Bolzen "P" stecken. Die vorher entfernte Teflonunterlegscheibe "R" wieder aufsetzen, dann die Metallscheibe und mit der Mutter "D" festschrauben. Die Mutter "D1" abschrauben, die Gasfeder auf den Bolzen "PP" stecken und wieder mit der Mutter "D1" festschrauben.

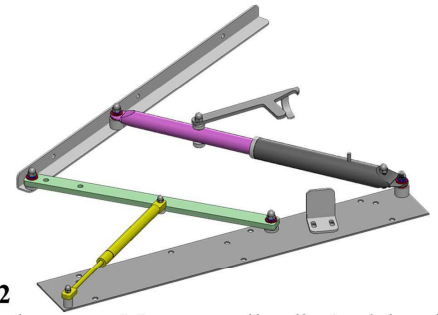
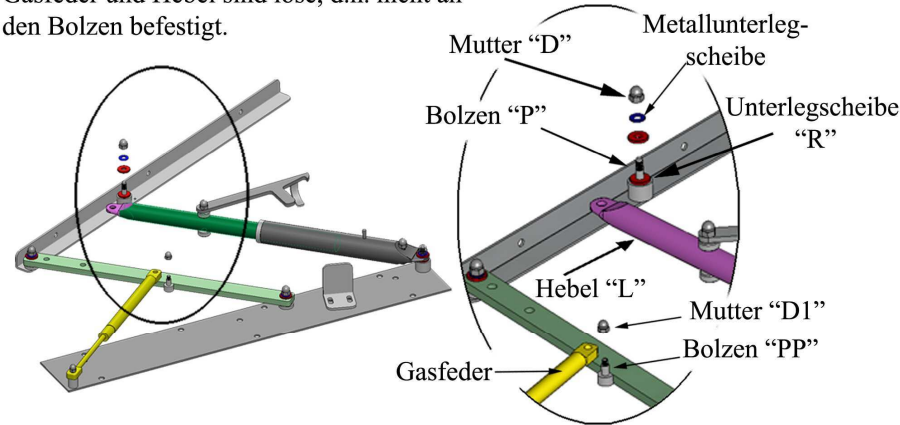
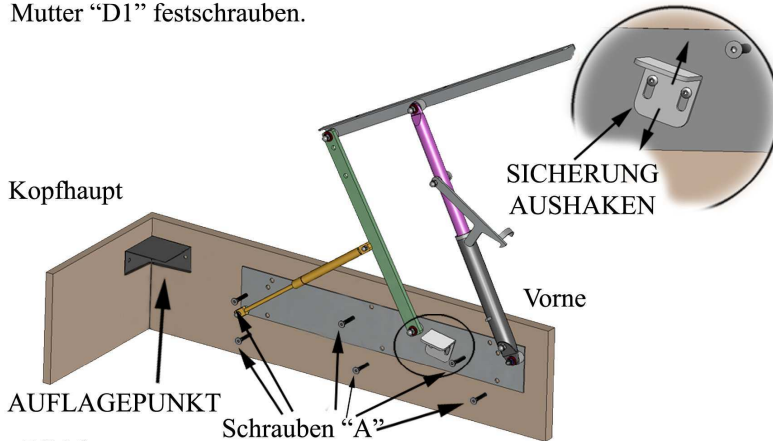

Vorsicht: sollte sich der Sicherungshaken vor der kompletten Oeffnung des Rahmens einhaken, muss man manuell am Sicherungswinkel eingreifen indem man ihn entweder hochzieht oder runter schiebt, siehe Pfeilrichtungen.

Bild 3

Den Mechanismus mit den gegebenen Schrauben am Behaelter befestigen, siehe Bild 3. Linken Mechanismus auf die selbe Weise befestigen. Behaelter muss mit 4 Auflagepunkten fuer den Rost versehen sein.

"L-KANTPROFIL"



Bild 4

Das Profil in Abstand von 370mm l. Loch-Kopfteil mit den 18 Holzschrauben "M" befestigen. Den Lattenrost zur Befestigung des Mechanismus durchbohren.

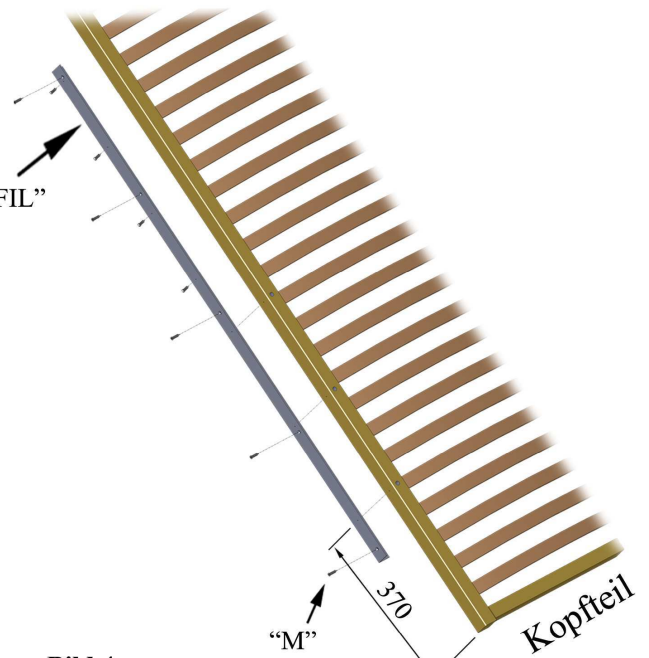

Bild 5

Nachdem beide Mechanismen befestigt worden sind, muss man diese durch die Querstrebe "T" verbinden, siehe Bild 5, indem man die Schrauben "V" von aussen und die Muttern "D2" von innen festschraubt. Den Bettrahmen "TE" auf den Mechanismus legen und ihn mit den Schrauben "VT" (von oben) und den Muttern "DT" (von unten) zusammenschrauben.

<p>Zur Montage werden 2 Personen benoetigt.</p>	<p>Mutter "DT" Nr. 6 Selbstblockierend M8</p> <p>Zur Befestigung des Rahmens an den Mechanismus.</p>	<p>Schraube "VT" Nr. 6 M8 x 55</p> <p>Zur Befestigung des Rahmens an den Mechanismus.</p>	<p>Schraube "V" Nr. 4 M8 x 25</p> <p>Zur Befestigung der Querstrebe. (Schrauben aussen)</p>	<p>Mutter "D2" Nr. 4 M8 blind</p> <p>Zur Befestigung der Querstrebe. (Mutter innen)</p>
<p>Schraube "A" Nr. 12 M8 x 25</p> <p>Zur Befestigung des Mechanismus an den Behaelter.</p>	<p>Schraube "M" Nr. 18 Holzschrauben Ø 3,5 x 20</p> <p>Zur Befestigung des L-Kantprofils</p>	<p>L-Kantprofile 1300mm Re. und Li.</p>	<p>Nr. 1 Querstrebe</p>	

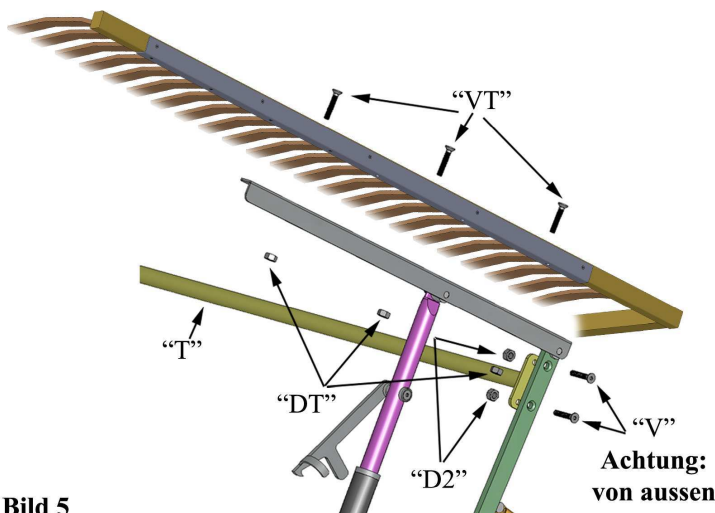

Bild 1
Moeglichkeit den Rahmen auch direkt in die waagrechte Stellung zu bringen.



Bild 2
Oeffnung des Behaelters.

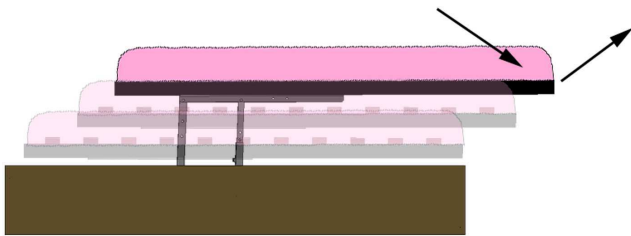
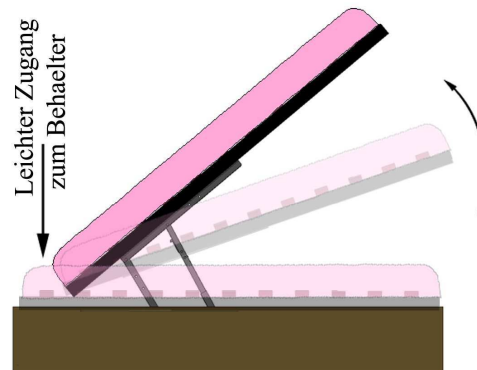
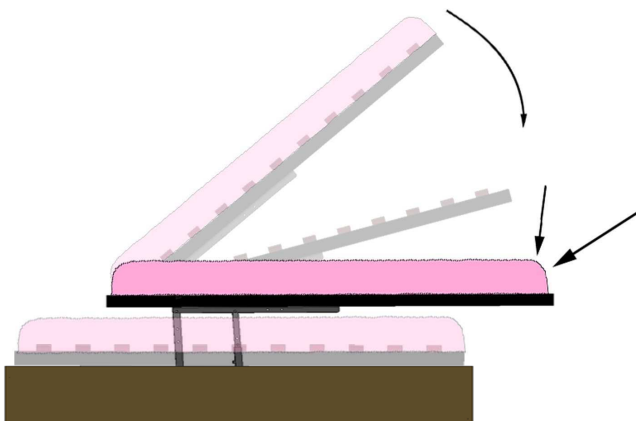

Bild 3
Waagrechte Stellung fuer ein leichtes Bettmachen.