

## Zawias puszkowy Häfele Duomatic 110°

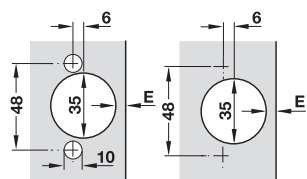

Schemat wierceń 48/6



bez użycia narzędzi      do przykręcania

- materiał: puszka i ramię zawiasu ze stali
- powierzchnia: niklowana
- możliwość regulacji: regulacja boczna od -1,5 do +4,5 mm
- z automatycznym zamykaniem

nałożenie drzwi mm													
9	10	11	12	13	14	15	16	17	18	19	20	21	
									3	4	5	6	0
						3	4	5	6				3
odległość puszkki E mm						dystans prowadnika mm							

mocowanie puszkki	schemat wierceń 48/6
do przykręcania	329.17.600
bez użycia narzędzi	329.17.630

opakowanie: 1 lub 50 szt.

## Prowadniki krzyżakowe Häfele Duomatic SM



Schemat wierceń

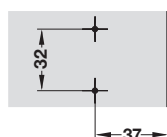

- materiał: cynkal
- powierzchnia: niklowana
- wersja: z techniką szybkiego montażu i regulacją mimośrodową
- montaż: do przykręcania wkrętami do płyt wiórowych
- możliwość regulacji: regulacja na wysokość od -2 do +2 mm, regulacja na głębokość od -0,5 do +2,8 mm

dystans D mm	nr artykułu
0	329.71.500
3	329.71.503

opakowanie: 1 lub 50 szt.

## Adapter do klap z ramką aluminiową 20 mm

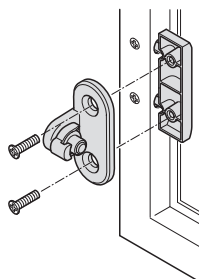

- materiał: cynkal
- materiały montażowe wchodzą w zakres dostawy

powierzchnia	nr artykułu
niklowana	372.37.044

opakowanie: 1 lub 10 zestawów

## Zawias środkowy



- zastosowanie: do klap drewnianych i klap z ramką aluminiową o szerokości od 20 mm
- materiał: cynkal
- powierzchnia: niklowana
- możliwość regulacji: w 3 płaszczyznach, regulacja boczna  $\pm 2$  mm, regulacja szczeliny -2 do +1 mm, regulacja głębokości  $\pm 1,5$  mm
- z zabezpieczeniem przed przytrzaśnięciem palców

### Zabezpieczenie przed przytrzaśnięciem palców

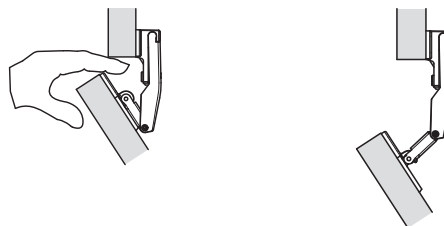

W razie przypadkowego umieszczenia palców w szczelinie między klapami zawias wyczepia się, chroniąc przed obrażeniami.

### Schemat wierceń

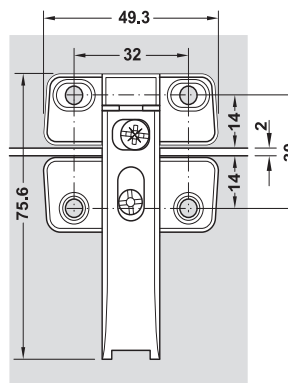

### Możliwość regulacji

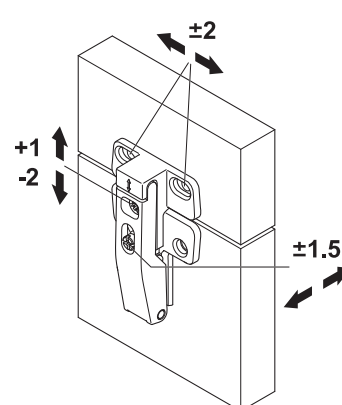

montaż	nr artykułu
wkrętami do płyt wiórowych	372.64.796
wkrętami euro	372.64.797

opakowanie: 1 lub 10 szt.

## Ogranicznik kąta otwarcia

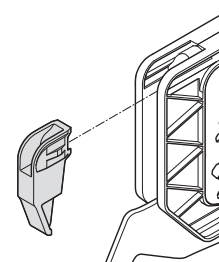

- zastosowanie: do ograniczenia kąta otwierania pary drzwi do kąta poniżej 90°
- montaż: do wciskania

materiał	nr artykułu
tworzywo sztuczne	372.37.060

opakowanie: 1 lub 5 zestawów