

## System regulacyjny do cokołów Häfele AXILO™



### Montaż za pomocą Häfele AXILO™



7

### Cechy produktu

- > łatwy sposób regulacji
- > możliwość zastosowania pod różnym kątem
- > obsługa ręczna lub za pomocą wkrętarki

### Zalety produktu

- > ergonomiczny montaż bez wymuszonej pozycji
- > prosty montaż i oszczędność czasu
- > równoczesna regulacja wysokości i możliwość obserwacji poziomicy
- > możliwość regulacji ręką i za pomocą narzędzia regulacyjnego
- > możliwość korzystania z narzędzia regulacyjnego z pomocą wkrętarki
- > łatwa regulacja szafki narożnej
- > duży zakres zastosowań cokołów o wysokości od 50 do 220 mm
- > precyzyjna regulacja dzięki gwintowi drobnozwojnemu z tradycyjnymi systemami stopek meblowych



## System regulacyjny do cokołów Häfele AXILO™ 78

→ Płytkę mocującą prostokątną



do przykręcania

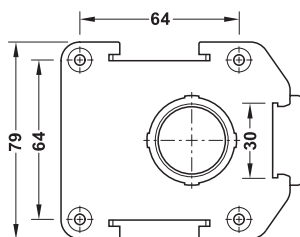

do wciskania

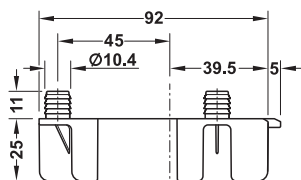
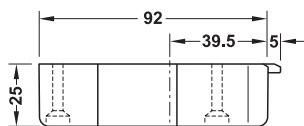
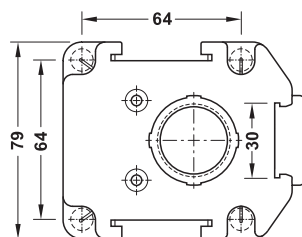

- materiał: tworzywo sztuczne
- kolor: czarny

montaż	nr artykułu
do przykręcania	637.38.271
do wciskania	637.76.340

opakowanie: 1, 20 lub 500 szt.

### Wskazówka dotycząca zamówienia

Profil rurowy nóżki oraz stopę do przykręcania należy zamówić dodatkowo.

→ Profil rurowy nóżki ze stopą do przykręcania

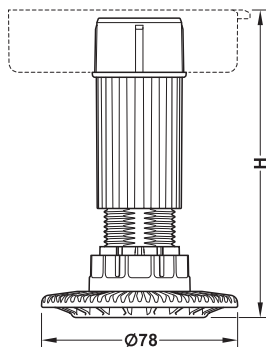

- materiał: tworzywo sztuczne
- kolor: czarny
- montaż: do mocowania na wcisk w płytce
- regulacja wysokości: za pomocą narzędzia regulacyjnego AXILO™ 78, -10 do +20 mm, regulacja z boku i od góry
- udźwig: 150 kg/stopę

### Zakres dostawy

1 Profil rurowy nóżki ze stopą regulowaną (zamontowaną fabrycznie)

wysokość konstrukcyjna H mm	możliwość regulacji mm	nr artykułu
60	53–80	637.76.351
80	70–100	637.76.352
100	90–120	637.76.353
125	115–145	637.76.354
150	140–170	637.76.355
180	170–200	637.76.356
200	190–220	637.76.357

opakowanie: 1, 20 lub 500 szt.

### Wskazówka dotycząca zamówienia

Płytkę mocującą należy zamówić dodatkowo

→ Uchwyt zintegrowany

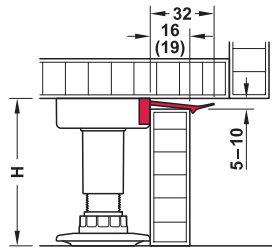

wysokość cokołu =  
H – 5 do 10 mm

- zastosowanie: do zamocowania maskownicy cokołu
- materiał: tworzywo sztuczne
- montaż: do mocowania na wcisk w płytkach mocujących

zastosowanie na	nr artykułu
maskownica 16 mm	637.47.491
maskownica 19 mm	637.47.490

opakowanie: 20 lub 100 szt.

→ Zatrzask do cokołu

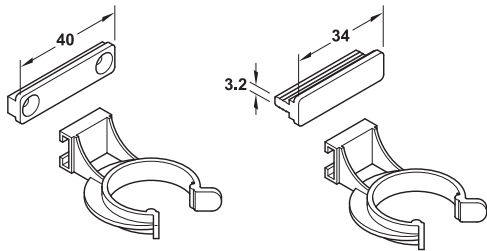

do przykręcania

do wciskania

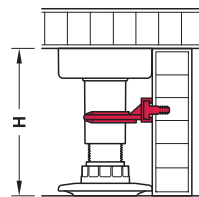

- materiał: tworzywo sztuczne

montaż	nr artykułu
do przykręcania	637.38.054
do wciskania	637.38.063

opakowanie: 20 lub 100 szt.

**Uwaga**

Możliwość zastosowania od wysokości konstrukcyjnej H = 80 mm.

→ Narzędzie regulacyjne



Narzędzie

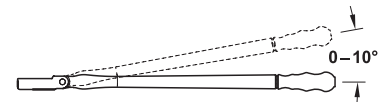
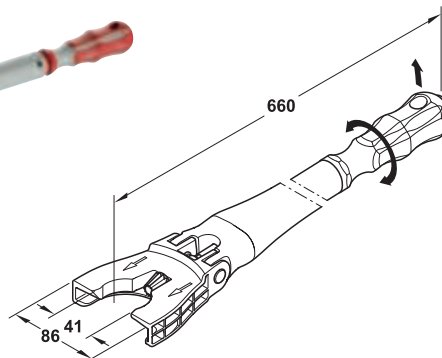

Strona czołowa rękojeści narzędzia regulacyjnego i przedłużenie z uchwytem bitowym 1/4"



Przedłużenie

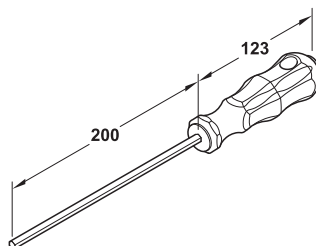

Regulacja wysokości przez obracanie ręką lub sprawniej za pomocą wkrętarki.

- zastosowanie: do ergonomicznej i sprawniej regulacji wysokości systemu regulacyjnego do cokołów AXILO™ 78 w całym obrysie cokołu, np. również przy szafkach narożnych
- materiał: tworzywo sztuczne, mechanizm: stal
- możliwość regulacji: kąt regulacji wysokości 0–10°
- wersja: uchwyt bitowy 1/4" (końcówka bitowa wchodzi w zakres dostawy)

	kolor	nr artykułu
narzędzie regulacyjne Häfele AXILO™ 78	szaro-czerwony	637.76.360
przedłużenie	szaro-czerwony	637.76.361

opakowanie: 1 szt.