

Dreiviertelkreis-Drehbeschlag
Kesseböhmer Revo
90°-Türen



→ Drehbeschlag

- > Einsatzbereich: für 800 x 800 mm und 900 x 900 mm Eckschränke
- > Werkstoff: Stahl
- > Oberfläche/Farbe: pulverbeschichtet, weißaluminium, RAL 9006
- > Ausführung: höhenverstellbare nicht kürzbare Rohrachse, gedämpfte Schließung
- > Montage: Achse mit Schnellspanverschluss, clipsbare Rasterverbindung zwischen Beschlag und Fronthalter
- > Tragkraft: ≤20 kg/Boden

Böden stufenlos höhenverstellbar, bis zu 3 Böden nachrüstbar.
Schließgeschwindigkeit werkzeuglos einstellbar.



Funktion

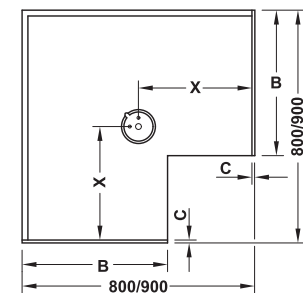

C = Seitenwanddicke
X = Maß zum Drehpunkt

Lieferumfang

- 1 oberes Lagerkreuz
- 1 Grundbeschlageinheit
- 1 Drehbodenträger
- 1 Satz Befestigungsmaterial
- 1 Montageanleitung

Einsatzbereich	lichte Einbauhöhe	
	660–860 mm	740–940 mm
für 90°-Türen	541.46.900	541.46.901

Abpackung: 1 Garnitur

→ Dreiviertelkreis-Drehboden 90°

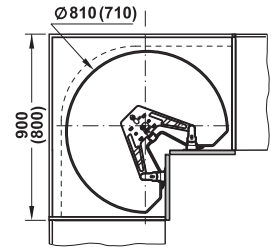
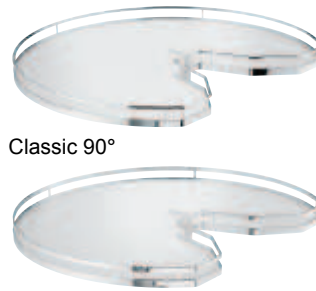

Style 90°

- > Werkstoff: Umrandung: Stahl, Drehböden: Holz
- > Oberfläche/Farbe: Umrandung: verchromt, Drehböden: weiß
- > Ausführung: Drehboden mit Anti-Rutsch-Effekt
- > Tragkraft: ≤20 kg/Boden



für Unterschrank mm	Durchmesser mm	Classic	Style
800 x 800	710	541.46.283	541.46.285
900 x 900	810	541.46.293	541.46.295

Abpackung: 1 Stück

Bestellhinweis

Für 90°-Türen sind auch Dreiviertelkreis-Drahtkorb und -Drehboden aus Kunststoff einsetzbar.

→ Drehbodenträger

Hinweis

Pro Drehboden wird ein Drehbodenträger benötigt. Der unterste Boden benötigt keinen Drehbodenträger.

	Artikel-Nr.
Drehbodenträger 90°	541.46.267

Abpackung: 1 Stück

Dreiviertelkreis-Drehkorb	▶ FF 6.45
Dreiviertelkreis-Drehboden Kunststoff	▶ FF 6.45



6

Beschläge für Küchenschränke

Dreiviertelkreis-Drehbeschlag

für Falttüren

→ Drehbeschlag



- > Einsatzbereich: auch für Rahmentüren geeignet
- > Werkstoff: Stahl
- > Oberfläche/Farbe: pulverbeschichtet, silberfarben
- > Ausführung: mit variablem Teleskoprohr, individuell einstellbare Schließdämpfung, dreidimensionale Verstellung, mit Türabsenkung für kleine Fugen zwischen Tür und Arbeitsplatte
- > Einbauhöhe: 690–910 mm
- > Durchmesser: Rohrachse 25 mm

Einbaumaß

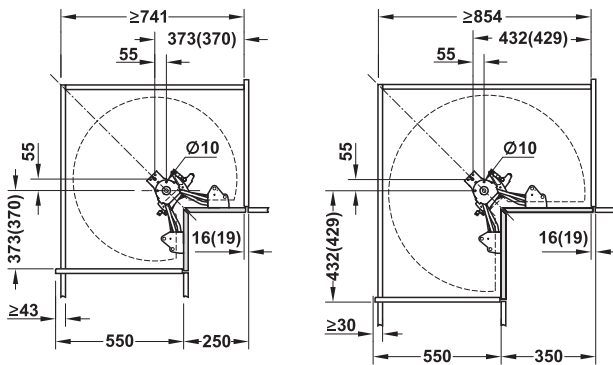

Unterschrank 800 x 800 mm

Unterschrank 900 x 900 mm

Lieferumfang

- 1 oberes Lagerkreuz
- 1 Grundbeschlageinheit mit Dämpfung und 2 Tablarträgern
- 1 Satz Befestigungsmaterial
- 1 Bohrschablone
- 1 Montageanleitung

für Unterschrank mm	Artikel-Nr.
800 x 800	542.80.980
900 x 900	542.80.990

Abpackung: 1 Garnitur

Bestellhinweis

Beim Einsatz eines dritten Tablars bitte einen Tablarträger (Artikel-Nr. 542.79.500) separat bestellen.

→ Tablarträger

Werkstoff	Farbe	Artikel-Nr.
Stahl	silberfarben	542.79.500

Abpackung: 1 Stück

→ Dreiviertelkreis-Drehkorb

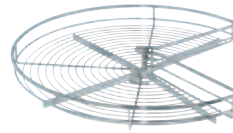

Einbaumaß

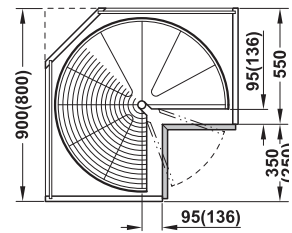

- > Werkstoff: Stahl
- > Oberfläche: verchromt

Hinweis

Montage durch zwei vormontierte Schrauben.

	für Unterschrank mm	Durchmesser mm	Artikel-Nr.
	800 x 800	700	541.11.224
	900 x 900	800	541.11.234

Abpackung: 1 Stück

→ Dreiviertelkreis-Drehboden



Einbaumaß

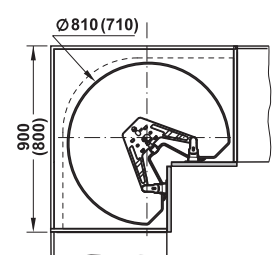

- > Werkstoff: Umrandung: Stahl, Drehböden: Holz
- > Oberfläche/Farbe: Umrandung: verchromt, Drehböden: weiß
- > Ausführung: Drehboden mit Anti-Rutsch-Effekt



für Unterschrank mm	Durchmesser mm	Classic	Style
800 x 800	710	541.46.283	541.46.285
900 x 900	810	541.46.293	541.46.295

Abpackung: 1 Stück

→ Dreiviertelkreis-Drehboden



- > Werkstoff: Kunststoff (hochschlagfest)
- > Farbe: silberfarben
- > Ausführung: Drehboden mit Anti-Rutsch-Effekt und Randprofil

für Unterschrank mm	Durchmesser mm	Artikel-Nr.
800 x 800	710	542.16.242
900 x 900	810	542.16.243

Abpackung: 1 oder 2 Stück