

System cichego domyku



- 3 stopnie siły zapewniające optymalny komfort zamykania

- materiał: tworzywo sztuczne
- kolor: szary
- montaż: osadzony w adapterze lub w otworze 10 mm

wersja	nr artykułu
lekkie	356.37.000
średnie	356.37.001
mocne	356.37.002

opakowanie: 1 lub 100 szt.

2

Montaż

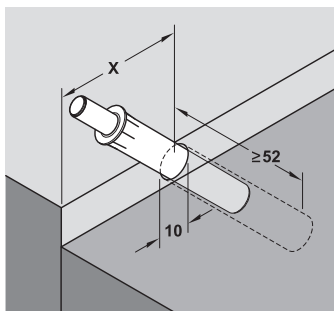

wymiar X należy ustalić w trakcie montażu próbnego

Zalecenie montażowe

lekkie: środek boku korpusu po stronie przeciwnej do zawiasów

średnie: środek wieńca górnego korpusu

mocne: wieńiec górny korpusu, bliżej punktu obrotu

Dobór właściwej wersji oraz dokładne położenie montażowe zależą od szerokości drzwi, ich ciężaru oraz zastosowanych zawiasów. Zaleca się wykonanie montażu próbnego.

Adapter

- materiał: tworzywo sztuczne
- kolor: szary
- wersja: z zaczepem pozycjonującym lub bez do przykręcania

→ Adapter liniowy z zaczepem pozycjonującym

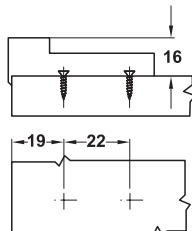
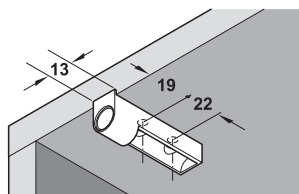

	nr artykułu
Adapter liniowy	356.37.010

opakowanie: 1 lub 100 szt.



→ Adapter krzyżakowy z zaczepem pozycjonującym

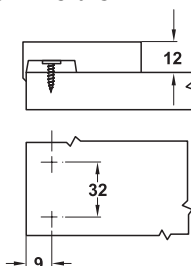
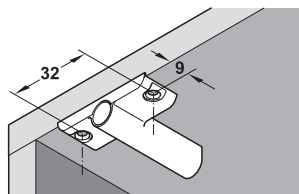

	nr artykułu
Adapter krzyżakowy	356.37.011

opakowanie: 1 lub 100 szt.



→ Adapter krzyżakowy do rzędu otworów 32 mm bez zaczepu pozycjonującego

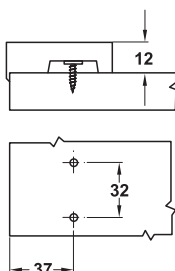
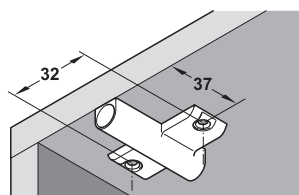

	nr artykułu
Adapter krzyżakowy do rzędu otworów 32 mm	356.37.012

opakowanie: 1 lub 100 szt.

