

**Garderobenlift 2004**

für die Montage an der Seitenwand, Tragkraft 10 kg

**Vitaflex**

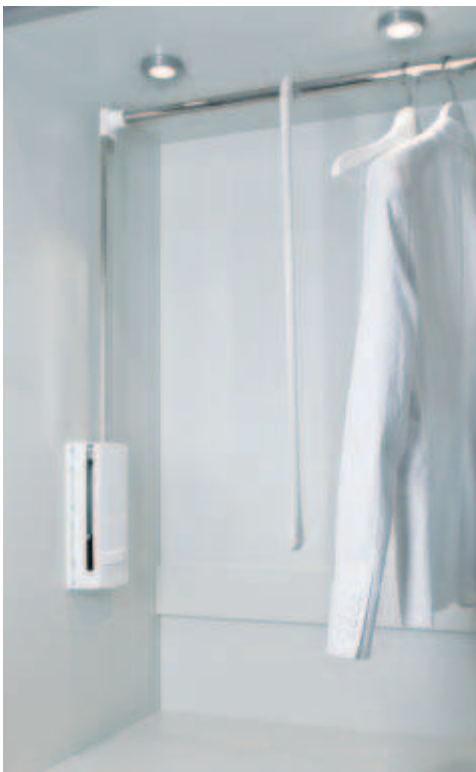

Ausstattung für Kleiderschränke, Garderoben

**7**

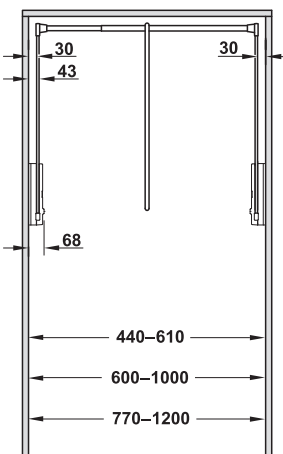

**Hinweis**

Neigungsvorrichtung nur einsetzen, wenn der Garderobenlift in der hinteren Lochreihe montiert wird

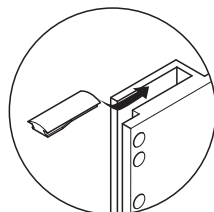

Neigungsvorrichtung

- > Werkstoff: Arm und Kleiderstange: Stahl, Zugstange, Gehäuse, Verbindungsteile: Kunststoff
- > für lichte Korpusbreite: 440–1200 mm
- > Tragkraft: 1,6–10 kg
- > Montage: zum Schrauben an die Seitenwand
- > Befestigungsmaterial im Lieferumfang enthalten

Oberfläche/ Farbe	für lichte Korpusbreite 440–610 mm	für lichte Korpusbreite 600–1000 mm	für lichte Korpusbreite 770–1200 mm
<b>weiß</b>	805.20.625	805.20.632	805.20.657
<b>grau</b>	805.20.525	805.20.532	805.20.557
<b>schwarz</b> , Arm und Kleiderstange: verchromt	805.20.024	805.20.031	805.20.055
<b>schwarz</b> , Kleiderstange: verchromt	805.19.224	805.19.231	805.19.255
<b>weiß</b> , Arm und Kleiderstange: verchromt	805.20.824	805.20.831	805.20.855

Abpackung: 1 Garnitur

**Hinweis**

Zum Schutz des Gehäuses müssen Anschlagdämpfer oder Dämpfer montiert werden.

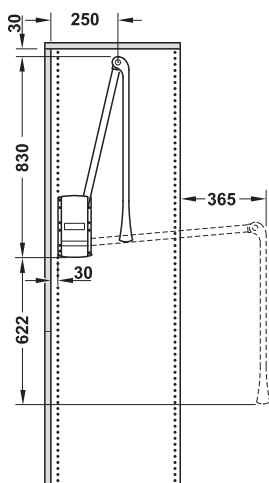

Einbau hintere Lochreihe

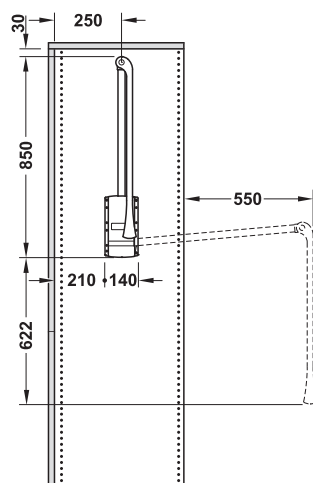

Einbau Mitte Schrankseitenwand

Halterung für Garderobenlift 2004

► FF 7.37

DGH-M-INT 2020, HDE-de, 05/19, Maßangaben unverbindlich. Konstruktionsänderungen vorbehalten.



→ Dämpfer



Montage des Dämpfers

- > Einsatzbereich: zum Dämpfen des Garderobenlifts 2004 für ein sanfteres Öffnen
- > Montage: zum Einhängen in das Gehäuse des Garderobenlifts 2004

Werkstoff	Farbe	Artikel-Nr.
Kunststoff	grau	805.20.906
	schwarz	805.20.905
	weiß	805.20.907

Abpackung: 1 Paar

→ Ersatz-Abdeckung

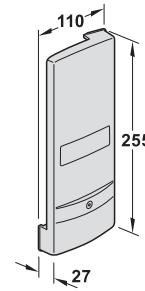

> Werkstoff: Kunststoff

Farbe	Artikel-Nr.
grau	805.20.921
schwarz	805.20.920
weiß	805.20.922

Abpackung: 1 Paar

→ Distanzrahmen für Garderobenlift 2004

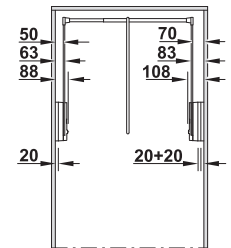
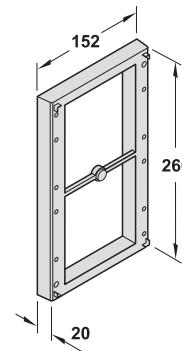

- > Einsatzbereich: zur Überbrückung des Türeinsprungs, z. B. bei einliegenden Türen
- > Distanz: 20 mm, stapelbar
- > Werkstoff: Kunststoff
- > Befestigungsmaterial im Lieferumfang enthalten

Farbe	Artikel-Nr.
grau	805.20.579
schwarz	805.20.378
weiß	805.20.778

Abpackung: 2 Stück

7



→ Ersatz-Anschlagsdämpfer



Werkstoff	Farbe	Artikel-Nr.
Kunststoff	weiß	805.20.900

Abpackung: 1 oder 10 Stück

→ **Halterung zum Schrauben an die Seitenwand**  
 für Garderobenlift 2004

Die Schraublöcher des Garderobenlifts werden abgedeckt.

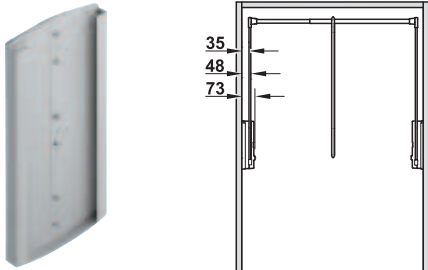

- > Einsatzbereich: zum Einschieben des Garderobenlifts 2004
- > Werkstoff: Kunststoff

Farbe	Artikel-Nr.
grau	805.20.960
schwarz	805.20.360
weiß	805.20.760

Abpackung: 1 Paar

→ **Zugstangenverlängerung**  
 für Garderobenlift 2004

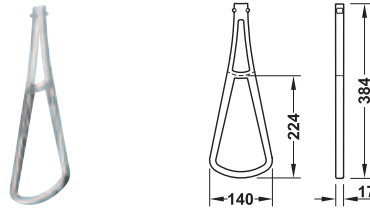

- > Einsatzbereich: zur Verlängerung der Zugstange des Garderobenlifts 2004 um 22 cm
- > Montage: zum Schrauben an die Zugstange

Werkstoff	Farbe	Artikel-Nr.
Kunststoff (Polycarbonat)	transparent	805.20.945

Abpackung: 1 Stück

