

Dentalschubkasten Häfele Variant-D

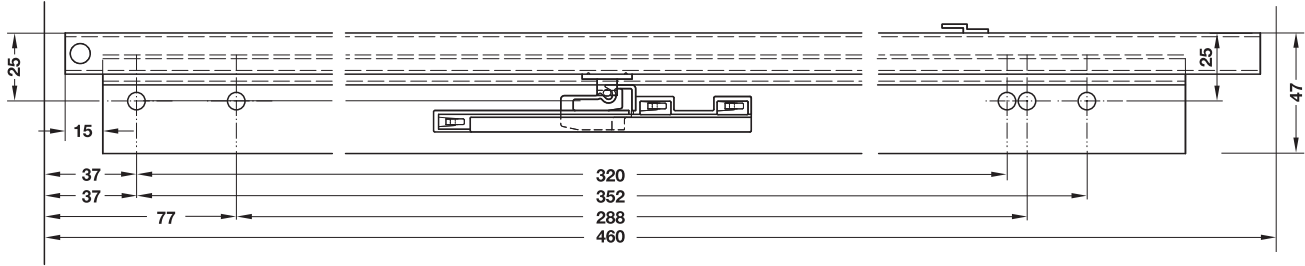

- > Einsatzbereich: zum Einbau in Besteckschränke und -säulen
- > Auszugsart: Teilauszug
- > Einzugsart: mit Selbsteinzug rechts und links
- > Tragkraft: 30 kg/Paar
- > Auszugslänge AL: 345 mm
- > Werkstoff: Stahl
- > Oberfläche/Farbe: Schubkasten: pulverbeschichtet, verkehrsweiß, RAL 9016,
Schubkastenführungen: verzinkt
- > Ausführung: wälzlagergeführt, Schubkasten mit Führungsabdeckung
- > Montage: zum Schrauben an der Seitenwand in Lochreihe 32 mm

Einbaumaß



→ Schubkasteninnenhöhe: 38 mm



> Schubkasteninnenmaße (B x T x H): 412 x 310 x 38 mm

| Höhe mm | Ausführung | Artikel-Nr. |
|---------|---------------------------|-------------|
| 38 | mit Dämpfung (beidseitig) | 429.45.700 |

Abpackung: 1 Stück

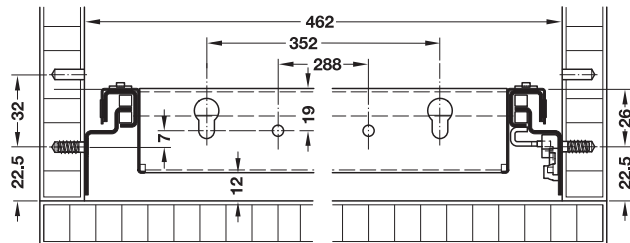

→ Schubkasteninnenhöhe: 90/160 mm



> Schubkasteninnenmaße (B x T x H): 412 x 310 x 90 oder 160 mm

| Höhe mm | Ausführung | Artikel-Nr. |
|---------|---------------------------|-------------|
| 90 | mit Dämpfung (beidseitig) | 429.45.710 |
| 160 | mit Dämpfung (beidseitig) | 429.45.720 |

Abpackung: 1 Stück

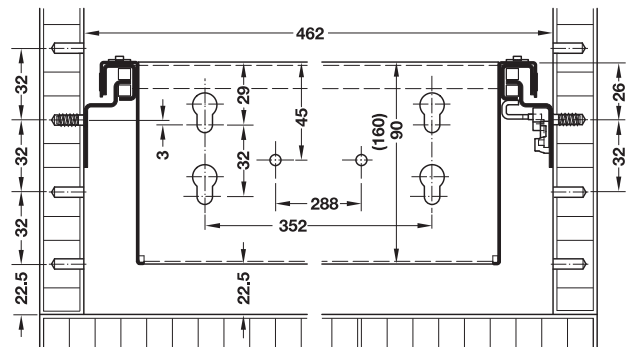

Schrankwand

10



DGH-M-INT 2020, HDE-de, 05/19; Maßangaben unverbindlich. Konstruktionsänderungen vorbehalten.

→ Instrumenten-Einsatz

- > Werkstoff: Kunststoff (tiefgezogen)
- > Oberfläche/Farbe: hochglanzkaschiert weiß
- > Materialdicke: 2,5 mm

für Schubkasteninnenhöhe 38 mm

> Maße: 411 x 310 x 28 oder 35 mm (B x T x H)

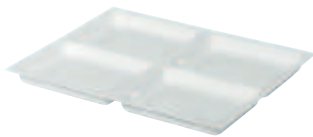

Einsatz mit 4 Fächern (quer)

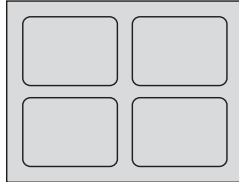

Einsatz mit 5 Fächern (längs)

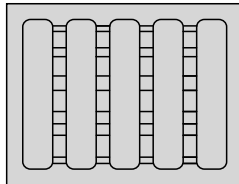

Einsatz mit 8 Fächern

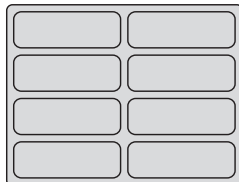

| Höhe mm | Anzahl | Artikel-Nr. |
|---------|-----------|-------------|
| 28 | 4 Fächer | 429.35.700 |
| | 5 Fächer | 429.35.701 |
| | 9 Fächer | 429.35.702 |
| 35 | 8 Fächer | 429.35.710 |
| | 16 Fächer | 429.35.711 |

Abpackung: 1 Stück



Einsatz mit 9 Fächern

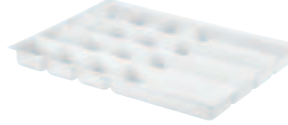
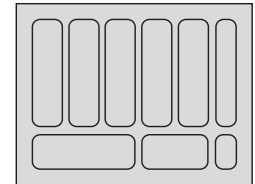

Einsatz mit 16 Fächern

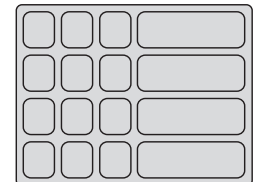

für Schubkasteninnenhöhe 90 mm

> Maße: 411 x 310 x 85 mm (B x T x H)

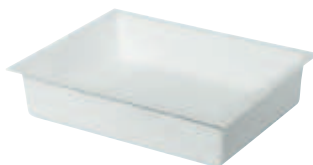

Einsatz mit 1 Fach



Einsatz mit 4 Fächern (quer)

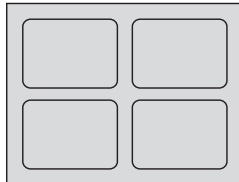

Einsatz mit 4 Fächern (längs)

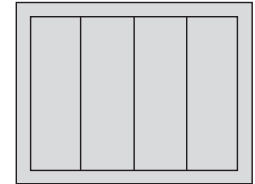

Einsatz mit 6 Fächern

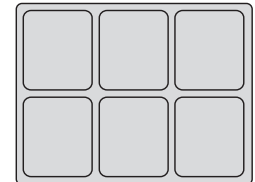

| Anzahl | Artikel-Nr. |
|------------------|-------------|
| 1 Fach | 429.35.720 |
| 4 Fächer (quer) | 429.35.721 |
| 4 Fächer (längs) | 429.35.722 |
| 6 Fächer | 429.35.723 |

Abpackung: 1 Stück

für Schubkasteninnenhöhe 160 mm

> Maße: 411 x 310 x 160 mm (B x T x H)



Einsatz mit 1 Fach



| Anzahl | Artikel-Nr. |
|--------|-------------|
| 1 Fach | 429.35.730 |

Abpackung: 1 Stück

Schubkasten Häfele Dental Plus



- > optimale Raumnutzung in Labor- und Behandlungszeilen
- > Komplettschubkasten: kein Zuschnitt von Böden oder Rückwänden erforderlich
- > Blendenhöhe ab 61 mm, Blenden 3D-einstellbar
- > Vollauszug mit Dämpfung und Selbsteinzug
- > große Auswahl an Instrumenteneinsätzen und Fächerschalen

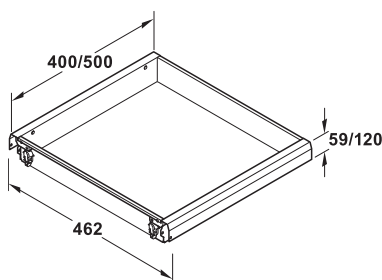
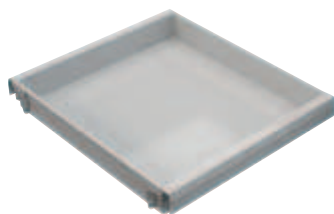

- > Einsatzbereich: zum Einbau in Labor- und Behandlungszeilen
- > Werkstoff: Stahl
- > Oberfläche: pulverbeschichtet
- > Farbe: verkehrsweiß, RAL 9016
- > lichte Einbautiefe: 462 mm
- > Einbaubreite: 462 mm

Hinweis

lichte Einbautiefe = Nennlänge + 3 mm

| Nennlänge mm | Zargenhöhe mm | Schubkasteninnenmaße (B x T x H) mm | Artikel-Nr. |
|--------------|---------------|-------------------------------------|-------------|
| 400 | 59 | 401 x 382 x 58 | 429.45.761 |
| | 120 | 401 x 382 x 119 | 429.45.763 |
| 500 | 59 | 401 x 482 x 58 | 429.45.771 |
| | 120 | 401 x 482 x 119 | 429.45.773 |

Abpackung: 1 Stück

Bestellhinweis

Blendenbefestigungsschraube (Artikel-Nr. 013.10.190) bitte separat bestellen.

Schrankwand

→ Schubkastenführung Matrix Runner



- > Tragkraft: 35 kg
- > Werkstoff: Stahl
- > Oberfläche: verzinkt
- > Ausführung: Vollauszug mit Dämpfung und Selbsteinzug
- > Montage: an der Seitenwand in 32 mm Lochreihe
- > wälzlagergeführte Führungen

Hinweis

lichte Einbautiefe = Nennlänge + 3 mm

| Nennlänge mm | Bohrbild mm | Artikel-Nr. |
|--------------|-------------|-------------|
| 400 | 37 / 224 | 551.50.443 |
| 500 | 37 / 288 | 551.50.445 |

Abpackung: 1, 6 oder 222 Paar

Blendenbefestigungsschraube

▶ MB 14.51

DGH-M-INT 2020, HDE-de, 05/19. Maßangaben unverbindlich. Konstruktionsänderungen vorbehalten.

→ Instrumenten-Einsatz Häfele Dental Plus

- > Einsatzbereich: zum Einlegen in den Schubkasten Dental Plus
- > Werkstoff: Kunststoff
- > Oberfläche: leicht genarbt
- > Farbe: weiß

für Schubkastenhöhe 59 mm

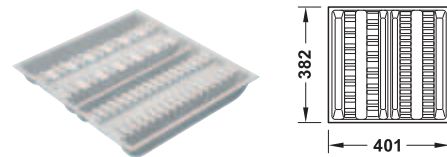

für 30 Instrumente

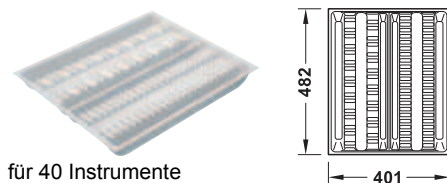

für 40 Instrumente

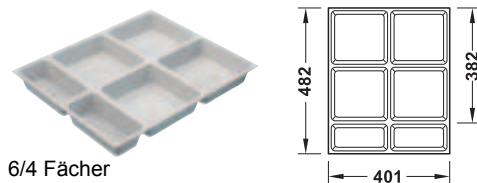

6/4 Fächer

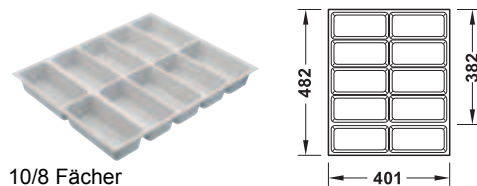

10/8 Fächer

> Maße (B x H): 401 x 56 mm

| verwendbar für | Anzahl | Tiefe mm | Ausführung | Artikel-Nr. |
|---------------------------------|----------------|----------|------------|-------------|
| Schubkastentiefe 400 mm | 30 Instrumente | 382 | – | 429.35.740 |
| Schubkastentiefe 500 mm | 40 Instrumente | 482 | – | 429.35.754 |
| Schubkastentiefe 400 und 500 mm | 6/4 Fächer | 482 | ablängbar | 429.35.751 |
| | 10/8 Fächer | 482 | ablängbar | 429.35.753 |
| | 15/12 Fächer | 482 | ablängbar | 429.35.750 |
| | 20/16 Fächer | 482 | ablängbar | 429.35.752 |

Abpackung: 1 Stück

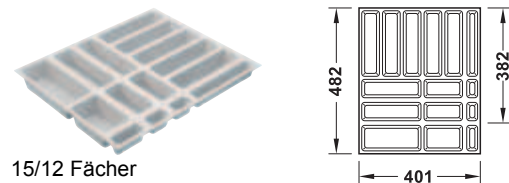

15/12 Fächer

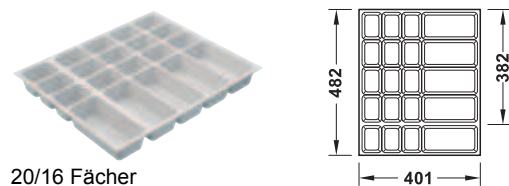

20/16 Fächer

für Schubkastenhöhe 120 mm

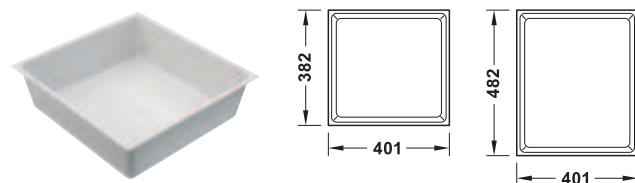

1 Fach

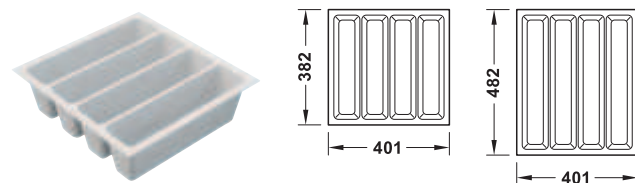

4 Fächer

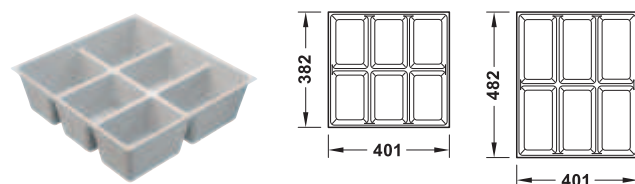

6 Fächer

> Maße (B x H): 401 x 117 mm

| verwendbar für | Anzahl | Tiefe mm | Ausführung | Artikel-Nr. |
|---------------------------------|------------|----------|------------|-------------|
| Schubkastentiefe 400 mm | 1 Fach | 382 | – | 429.35.743 |
| | 4 Fächer | 382 | – | 429.35.741 |
| | 6 Fächer | 382 | – | 429.35.742 |
| Schubkastentiefe 500 mm | 1 Fach | 482 | – | 429.35.758 |
| | 4 Fächer | 482 | – | 429.35.756 |
| | 6 Fächer | 482 | – | 429.35.757 |
| Schubkastentiefe 400 und 500 mm | 6/4 Fächer | 482 | ablängbar | 429.35.755 |

Abpackung: 1 Stück

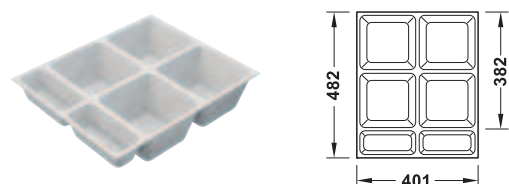

6/4 Fächer

→ Korpustraverse

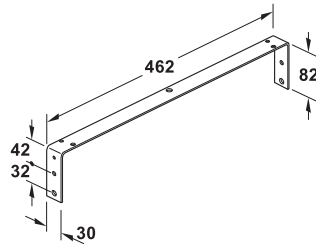

- > Einsatzbereich: zur Stabilisierung des Korpus bei Konstruktionen ohne Oberboden
- > Werkstoff: Stahl
- > Oberfläche: verzinkt
- > Materialdicke: 2,5 mm
- > lichte Einbaubreite: 462 mm
- > Montage: zum Schrauben an Korpusseitenwand und Arbeitsplatte



| Maße (B x T x H) | Artikel-Nr. |
|------------------|-------------|
| 462 x 30 x 82 mm | 429.45.950 |

Abpackung: 1 Stück

Konstruktionsmaße – Beispielkonfiguration

mit Korpustraverse aus Metall, Blendenraster 64 mm und minimaler Blendenhöhe von 61 mm

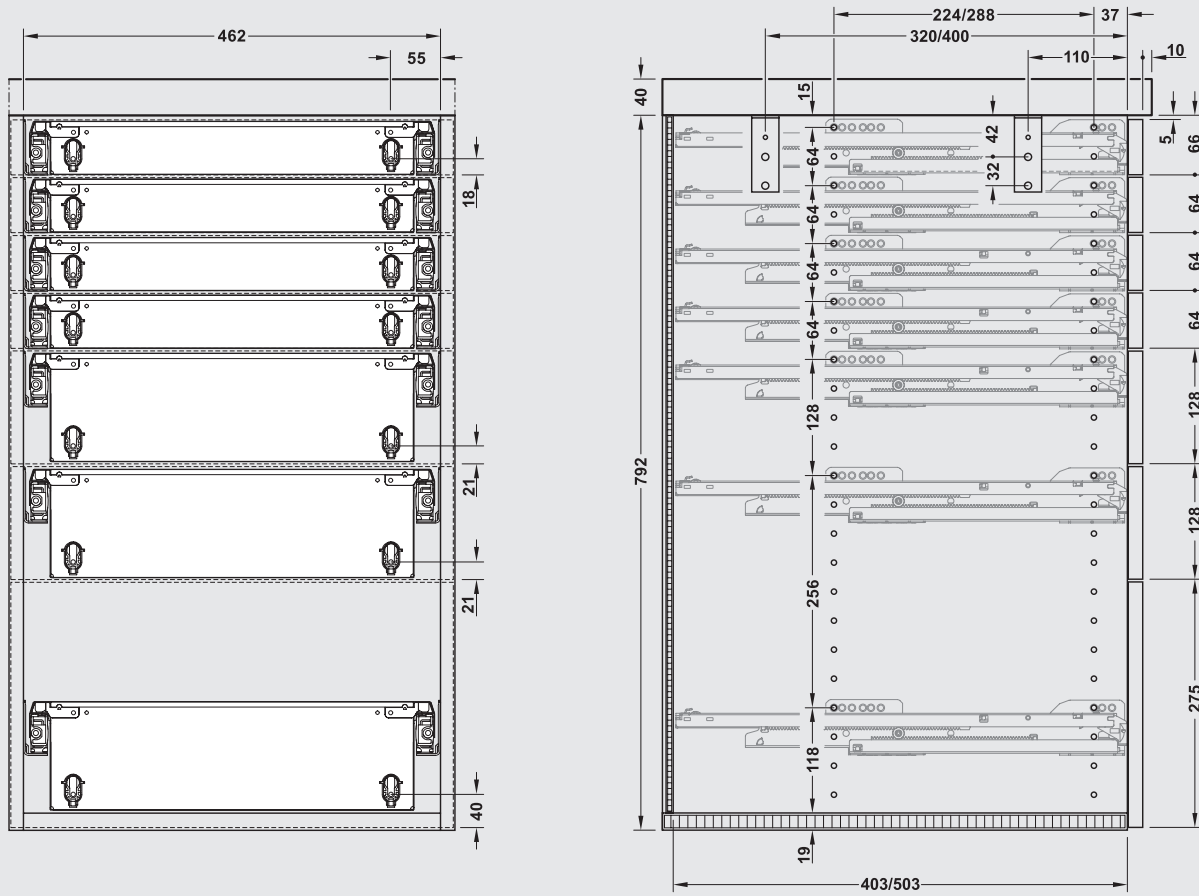

mit Korpustraverse aus Holz

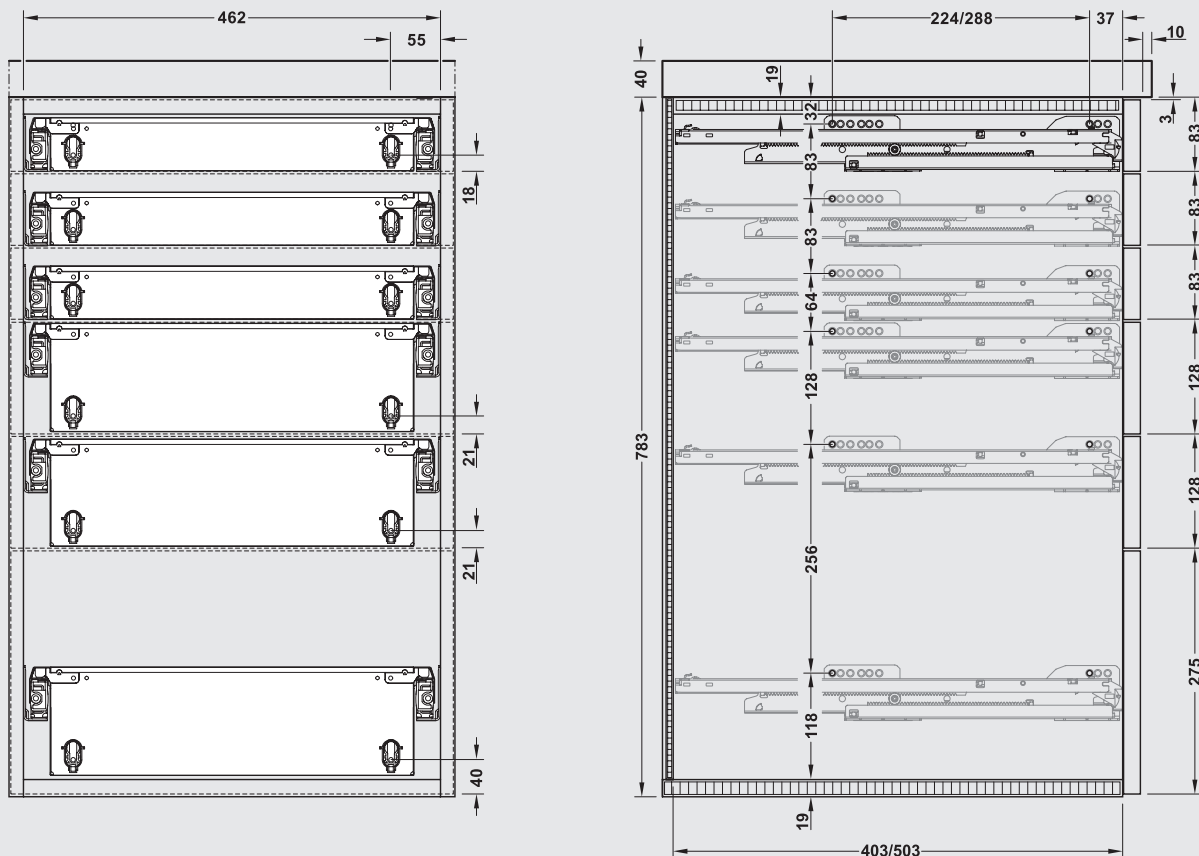

DGH-M-INT 2020, HDE-de, 05/19, Maßangaben unverbindlich. Konstruktionsänderungen vorbehalten.

Schrankwand

10

Schubkasten-Tablarauszug mit Kugelkäfigführung

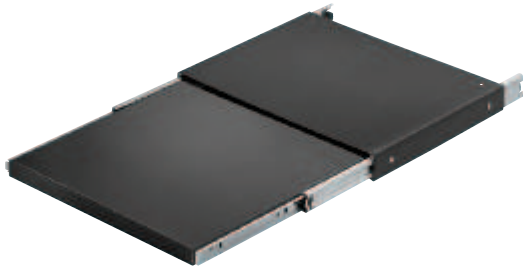

zum Unterschrauben

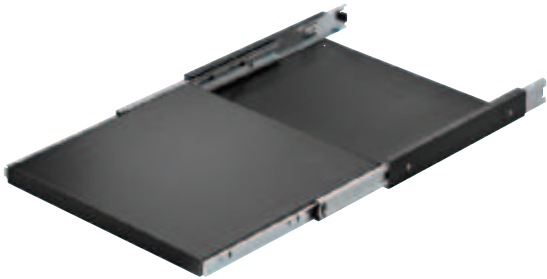

zum Aufschrauben

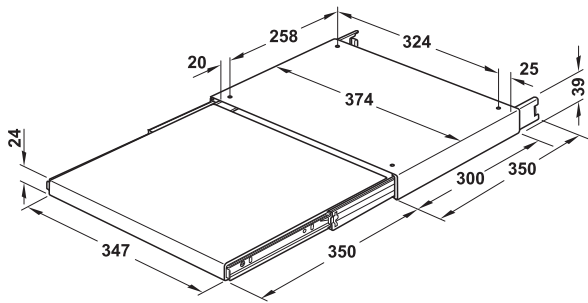

- > Einsatzbereich: für lichte Korpusbreite ab 380 mm
- > Werkstoff: Stahl
- > Oberfläche: Auszug: pulverbeschichtet, Führung: Stahl verzinkt
- > Ausführung: Vollauszug aushängbar
- > Tragkraft: 20 kg
- > Montage: für die Montage kann der Auszug um 180° gedreht werden

Anwendungsbeispiele

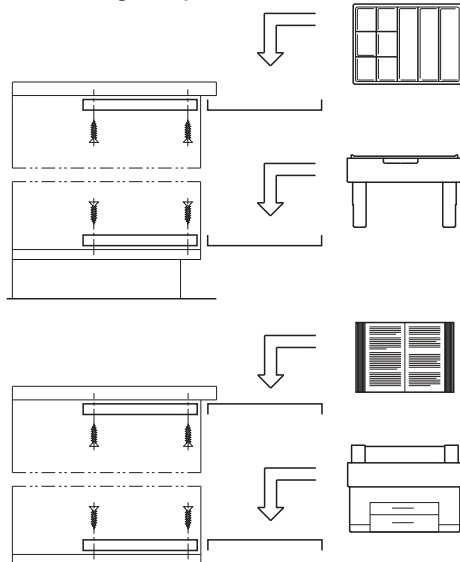

| | |
|--------------------------|--------------------|
| Farbe | Artikel-Nr. |
| graphitschwarz, RAL 9011 | 424.62.330 |

Abpackung: 1 Stück

Schrankwand

10



| | |
|---------------------------------------|------------|
| Fächerschale, 11 Fächer | ► FF 10.41 |
| Einstellhängerahmen, höhenverstellbar | ► FF 10.39 |

DGH-M-INT 2020, HDE-de, 05/19; Maßangaben unverbindlich. Konstruktionsänderungen vorbehalten.

Hängemappen-Auszug

Vollauszug mit Drahtkorb

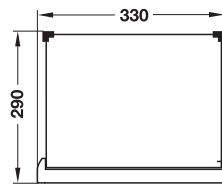

Seitenansicht

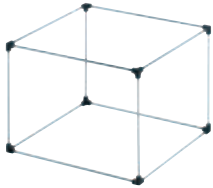

- > Einsatzbereich: zum Einhängen von Hängemappen A4 quer, Kamm-Maß 330 mm
- > Auszugslänge AL: 370 mm
- > Werkstoff: Stahl
- > Oberfläche: Auszug pulverbeschichtet, schwarz, Drahtkorb verzinkt mit Kunststoffecken, Führungen verzinkt
- > Montage: Auszug zum Aufschrauben an den Korpusboden, Drahtkorb zum Stecken
- > Tragkraft: 17,5 kg

| Maße (B x T x H) mm | Abpackung Stück | Artikel-Nr. |
|------------------------------------------------------------|--------------------|-------------|
| Schubkasten-Tablarauszug komplett mit steckbarem Drahtkorb | | |
| 350 x 330 x 290 | 1 | 424.62.311 |
| steckbarer Drahtkorb für Schubkasten-Tablarauszug | | |
| 340 x 305 x 245 | 1 oder 4 | 424.62.791 |